



KEEREE

*Door and Panel*

DESIGN YOUR LIVING  
DEFINE YOURSELF





Natural beauty is valuable and pure aesthetic which were be selected by valuable and long shelf life useful, in which consist of natural beauty by itself.

# MANUFACTURING PROCESS

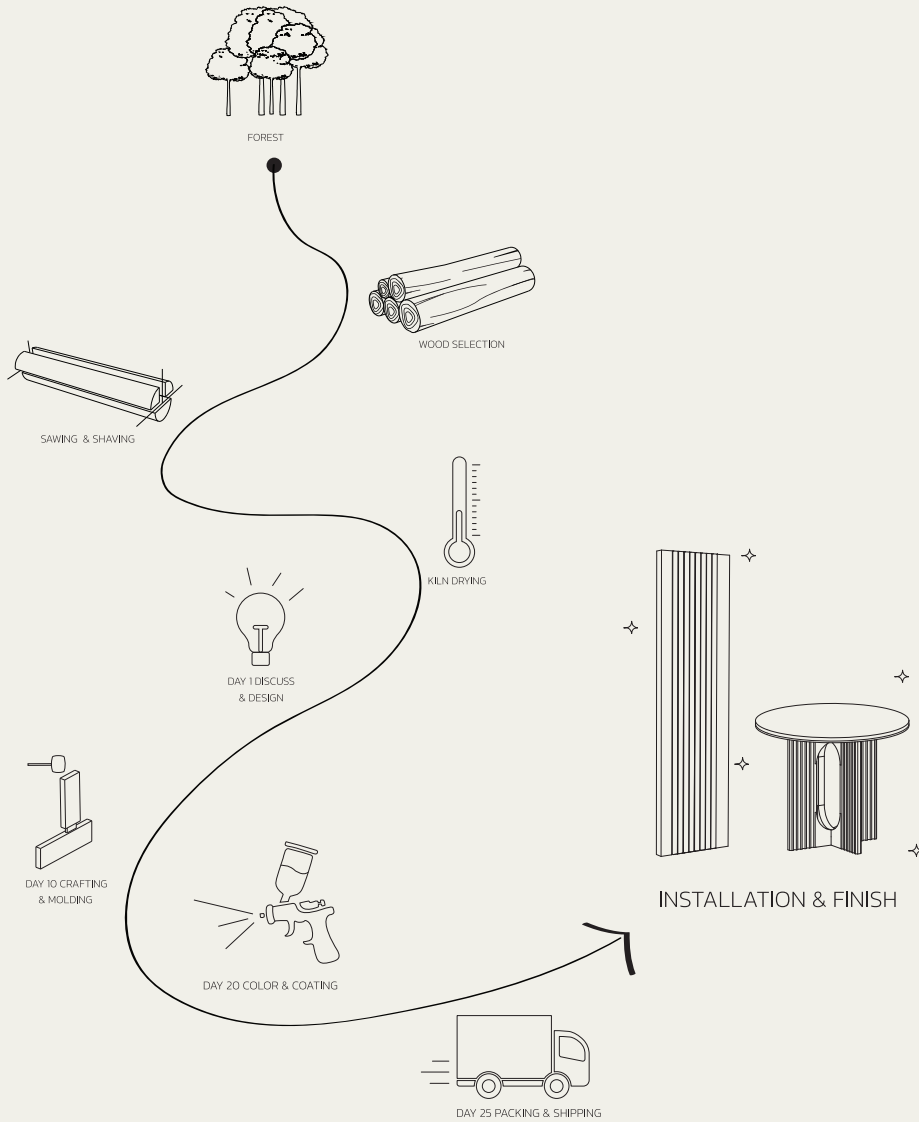





\*The production time takes around 30-45 days.

\*สินค้าใช้ระยะเวลาการผลิต 30-45 วัน

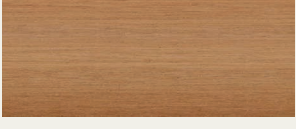

## TYPES OF WOOD

TYPE OF WOOD ชนิดไม้	TEXTURE ลายไม้	EXCLUSIVE รุ่นเอกแบบพิเศษ	SPECIAL รุ่นพิเศษ	STANDARD รุ่นมาตรฐาน	FRAME วงกบ	ARCHITRAVE บัวชั้นวงกบ
<b>BURMESE TEAK</b> ไม้สักพม่า		○	○	○		○
<b>THAI TEAK</b> ไม้สักไทย		○	○	○		○
<b>HOPEA WOOD</b> ไม้ตะเคียน			○	○	○	○
<b>SHOREA WOOD</b> ไม้เต็ง			○	○	○	○
<b>RED WOOD</b> ไม้แดง					○	○



TEAK 1

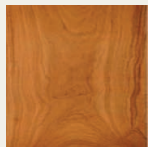

TEAK 2

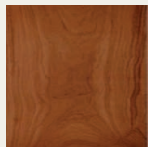

TEAK 3

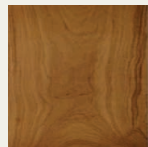

WALNUT 1

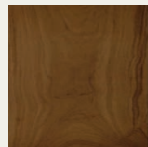

WALNUT 2

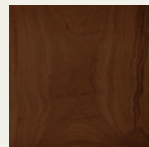

WALNUT 3

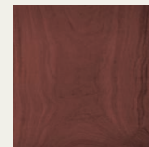

OAK 1

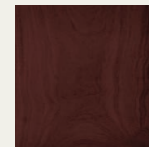

OAK 2

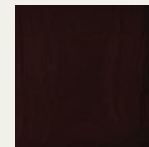

OAK 3

## TYPES OF WOOD



### BURMESE TEAK

#### ไม้สักพม่า

ไม้สักพม่า อายุไม้ 40-60 ปี ขึ้นไป เป็นไม้สักจากป่าธรรมชาติสีไม้ออกโทมน้ำตาลทองไปจนถึงเข้ม สดสวยริ้วสวยงามมีสีเขียวดำตามไม้ด้วย วนปิตี หนาไม่เน่น เนื่องจากเป็นไม้ค่อนข้างแก่ ความชื้นในตัวน้อย ใช้งานได้ดีทั้งภายนอกและภายใน ทนแดด ฝน ไม้ปิตีทนต่อการกัดกร่อนน้อยมาก เหมาะสำหรับใช้เป็นงานตกแต่ง เนื่องจากเป็นไม้เนื้ออ่อนแต่มีคุณสมบัติเทียบเท่าไม้เนื้อแข็งในเรื่องความแข็งแรงและปลวกไม่กิน เป็นไม้ นำเข้าหายากและราคาสูง



### THAI TEAK

#### ไม้สักไทย

ไม้สักไทย (ออป.) อายุไม้ 20-35 ปี เป็นไม้สักป่าปลูกองค์การอุตสาหกรรมป่าไม้ สีไม้ออกน้ำตาลอ่อน ลายไม้ห่าง วนปิตีห่าง ลายชัดเจน สวยงาม ไม้มีสีเขียว มีตาไม้หยอะ ความชื้นในไม้ค่อนข้างมาก จำเป็นต้องอบไม้ก่อนนำมาใช้งานเพื่อลดอัตราการยืดหดตัว เหมาะสำหรับใช้งานภายในและภายนอกที่ร่ม เป็นเนื้อไม้อ่อนสีปรับตกแต่งได้ง่าย เหมาะสำหรับใช้เป็นงานตกแต่ง สำหรับไม้สักอายุน้อยบางต้นอาจจะยังมีไม้ผลิตยงที่กินปลวก



### HOPEA

#### ไม้ตะเคียนทอง

ไม้ตะเคียนทอง (ลาว) เป็นไม้เนื้อแข็ง (กำลังดี) สีออกเหลืองทองแต่เมื่อโดนแดดจะกลายเป็นสีน้ำตาลเข้มขึ้น เนื้อละเอียด เสี้ยนและวนปิตี สดสวยน้อย มีการยืดหดตัวน้อยมาก ทนน้ำ เหมาะสำหรับทำวงกบ ทนต่อสภาพอากาศได้ดี ใช้งานได้ดีทั้งภายนอกและภายใน ลักษณะเฉพาะตัวคือมีรูมด ปลวกไม่กิน ปัจจุบันเป็นไม้หายากและราคาค่อนข้างสูง

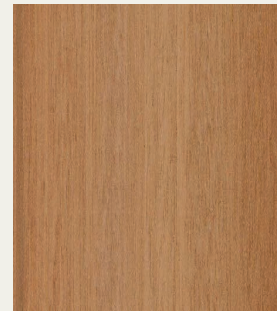

### SHOREA

#### ไม้เต็ง

ไม้เต็ง (ลาว) เป็นไม้เนื้อแข็ง (ค่อนข้างมาก) สีน้ำตาลหรืออ่อนไปจนถึงน้ำตาลเทา ผิวค่อนข้างหยาบ ลายไม้ไม่สม่ำเสมอ เสี้ยนหยอะ เนื้อไม้แข็งใส่ปรับขัดแต่งยาก ความแข็งที่มากทำให้การบิดโค้งง่ายตามสภาพอากาศ เหมาะสำหรับงานโครงสร้างรับน้ำหนัก ทนต่อสภาพอากาศได้ดี ใช้งานได้ดีทั้งภายนอกและภายใน มีลักษณะเฉพาะตัวคือแตกลายตามเสี้ยนและหัวไม้ ปลวกไม่กิน ราคาไม่แพงมากนัก



### RED WOOD

#### ไม้แดง

ไม้แดง เป็นไม้เนื้อแข็ง (ค่อนข้างมาก) สีออกน้ำตาลเข้มอมแดง เนื้อละเอียด สดสวยเป็นเส้นสีเข้มสวยงาม ความหนาแน่นสูง แข็งแรง ทนทาน รับน้ำหนักได้ดี ใส่ปรับตกแต่งยาก เนื่องจากเนื้อไม้แข็งมากจึงมีโอกาสหลุดตัวสูง การใช้งานไม้แดงจึงควรตีเว้นร่องเมื่อป้องกันการขยายตัวด้วยไม้จ้องทำให้เกิดการปริแตกได้ เหมาะสำหรับงานโครงสร้างรับน้ำหนัก ใช้งานได้ดีทั้งภายนอกและภายใน ทนแดด ฝน ปลวก มดไม่กิน

CATAGORY

**Single Swing Door** ประตูบานเปิดเดี่ยว

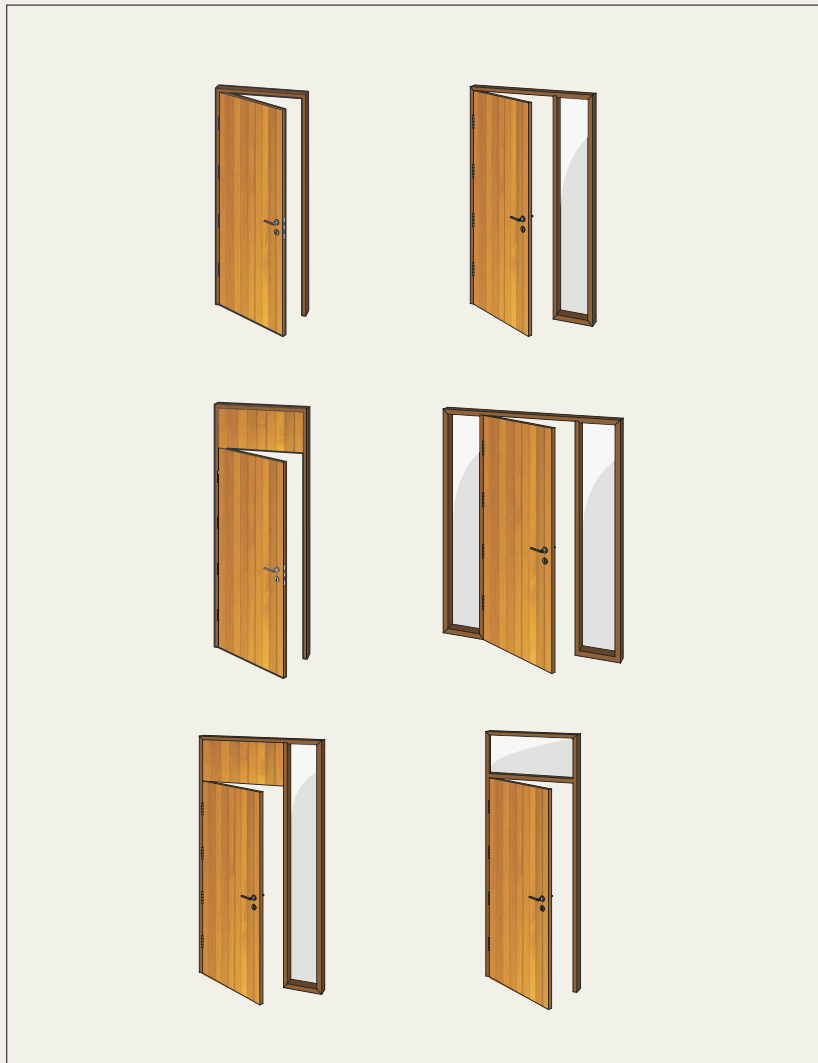

**Double Swing Door** ประตูบานเปิดคู่

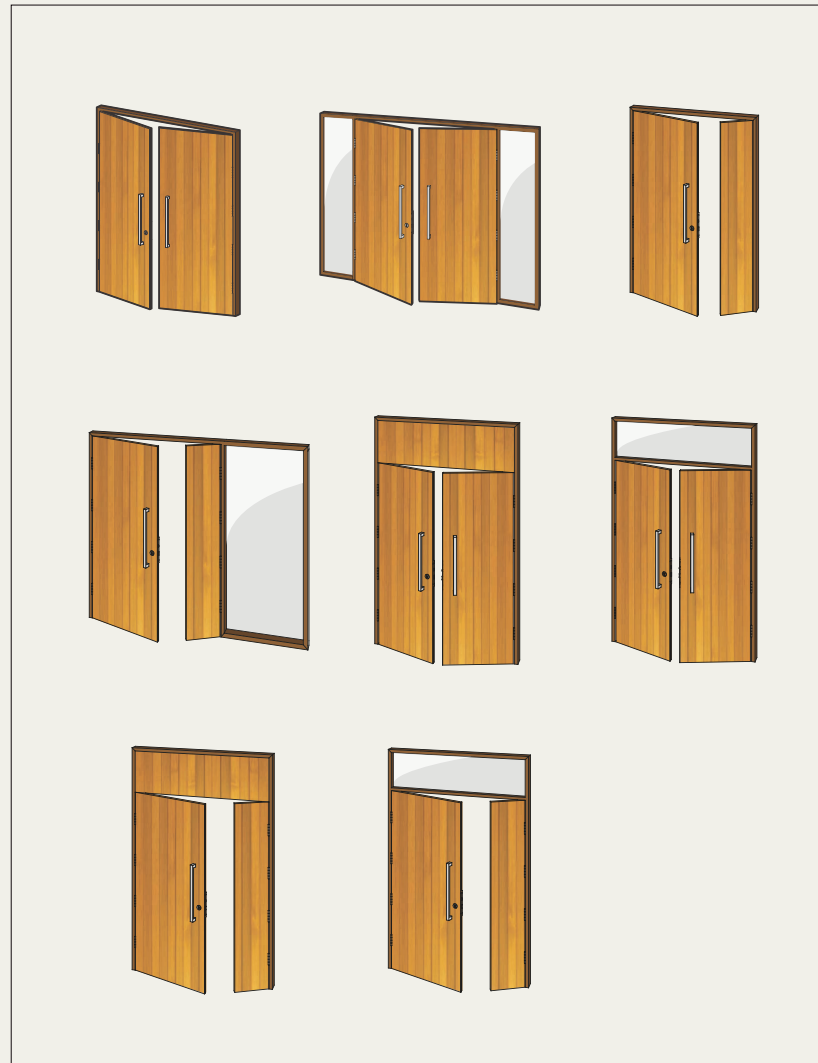

---

## CATAGORY

---

### Sliding Door ประตูบานเปิดเลื่อน



### Folding Door ประตูบานพับ

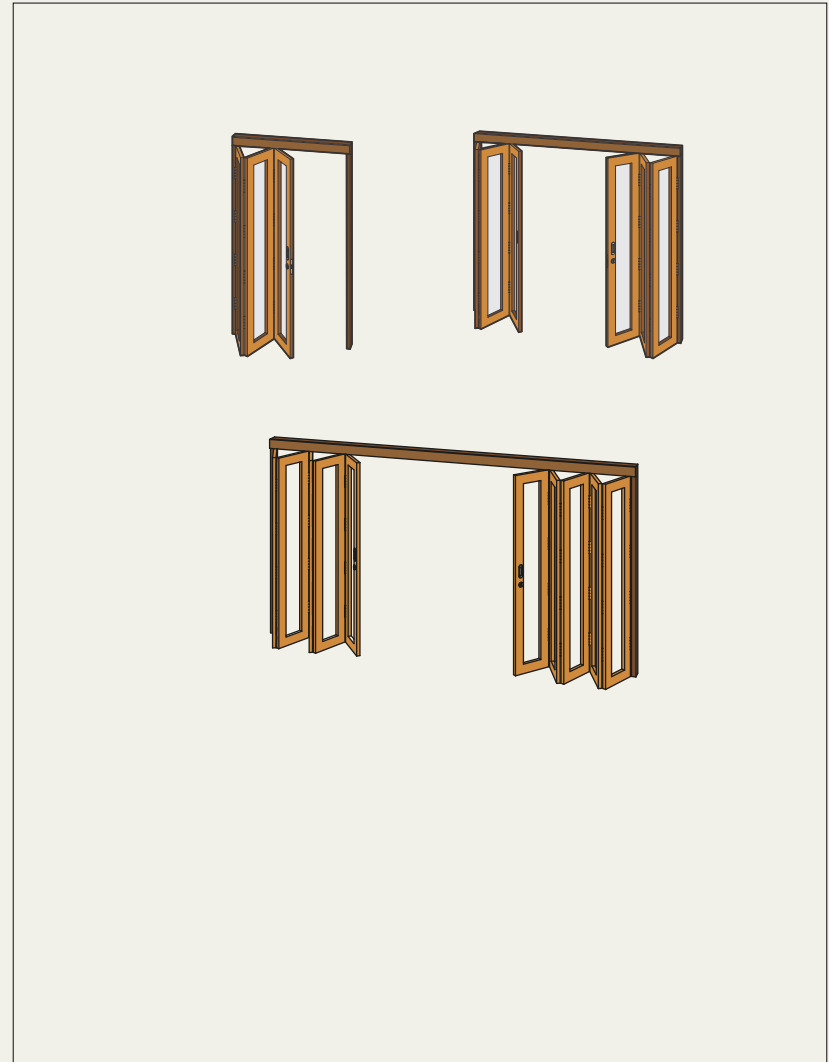

**OUR PRODUCT**



## EXCLUSIVE SERIES

Exclusive doors are delicately designed to be distinguished and remarkable. They provide the highly skilled craftsmanship combining with the extra thickness. This suit with front door.

THICKNESS 4 - 4.5 cm.



Burmese teak  
40-60 years++



Thai teak  
25-35 years



ATHENS

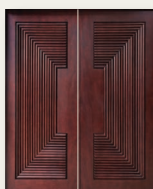

THE MITHI



BULHAN



DUNE

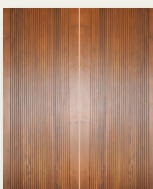

CHAAN

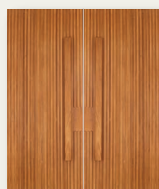

TARA



REVERSE

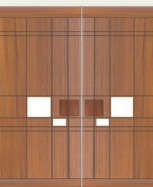

JATHU

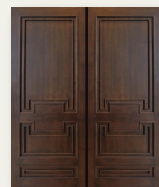

BARRY



NATEE

\*Available in custom size  
Maximum H-3.00 m.



ATHENS

to

valhalla



## ATHENS

Athens is inspired from the classic architecture in Greek and Roman art. The alignment of multiple pieces of wood leads to the focal point and creates the artistic dimension.

In the other hand, Athens is considered to be a center of art, knowledge and philosophy, that reminds us the strong sense of aesthetic.

เอเธนส์ เป็นการออกแบบไม้เชิงสุนทรียศาสตร์โดยได้อิทธิพลมาจากสถาปัตยกรรมยุคคลาสสิกของกรีกโบราณ ถูกออกแบบโดยใช้ไม้หลากหลายขนาดมาจัดเรียงให้ตัดกันพอดี นำสายตาผู้ดูศูนย์กลาง เสมือนทางเดินสู่วิหารให้อารมณ์คล้ายงานศิลปะชิ้นหนึ่ง

เอเธนส์ในอีกความหมายถือเป็นจุดสูงสุดของอำนาจ ก็ยังถือเป็นศูนย์กลางของศิลปะ การเรียนรู้ และปรัชญา ไม้เมื่อนี้จะช่วยย้ำเตือนให้บ้านหรือสถานที่นั้น มีอิทธิพลในด้านความรู้ลึกอีกด้วย

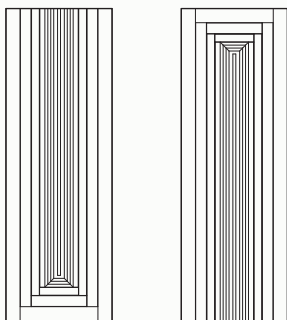

# DUNE

In every year, Saharan sands and dusts make a trans-Atlantic journey to the Amazon, where a fertilized dense green mass of jungle is covered.

The name 'DUNE' can be referred to an idea of carrying nutrients in dusts to Amazon. It shows that we're all connected together to support each other.

'DUNE' is designed from a wavy and outstanding shape of wood that connected together. The crafting detail and texture create the unique perception to the space.

KEREE  
Door and Panel



FROM  
SAHARA



TO  
AMAZON



## DUNE

Dune มีที่มาตามชื่อที่แปลว่า "เนินทราย" เป็นปรากฏการณ์ธรรมชาติที่เกิดขึ้นจากลม เป็นไอน้ำที่เย็นพร้อมกับสายลมที่พัดพาสิ่งต่างๆเข้ามาในชีวิต ถึงแม้จะทรายจากซาฮาราสู่ป่าแอมะซอน เพื่อช่วยย้ำให้เราเห็นว่าโลกก็เราอาศัยอยู่ด้วยความเกี่ยวเนื่องกัน และกับเกินกว่าที่เราคาดคิด

Dune นำมาออกแบบผ่านไม้ที่มีลักษณะเป็นลอน คล้ายเนินทรายประกอบให้ต่อเนื่อง หาระง่อนไม้ และลมนูนคอนกรีตมีถัก ขอบแสวงและผิวสัมผัส

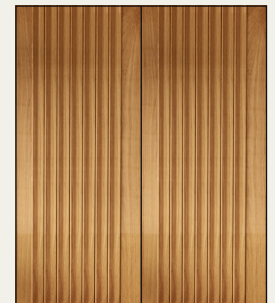



## MITHI

Mithi is gently crafted from the joints of round woods. Its symmetry shape and form create the dimensional aesthetic. The door also creates lines to lead eyes.

"มิตี" เป็นบานประตูที่สร้างขึ้นอย่างละเอียดจากการประกอบเข้ามูนของไม้ทาสีกลบให้ใต้รูปทรงที่สมมาตร โดยเมื่อบานประกบกัน จะก่อให้เกิดเส้นนำสายตาเป็นมิตี สร้างความรู้สึกดึงดูดได้

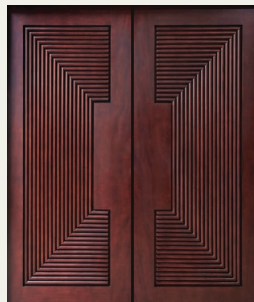

## BULHAN

Bulhan derived this name from meaning of the moon's appearance and form, represents contemporary designed door, which combines wood panels and curved mouldings together.

"บุหลัน" มาจาก คำภาษาไทย คือ พระจันทร์ และรูปลักษณะนิมิตดวงจันทร์ที่มีส่วนว่าโค้ง ถูกรังสรรค์ออกมาเป็นเส้นลื่นควิวแบบโค้งและลูกฟิกแบบร่วมสมัย ที่แสดงถึงความประณีตของช่างไม้ที่ถ่ายทอดออกมา

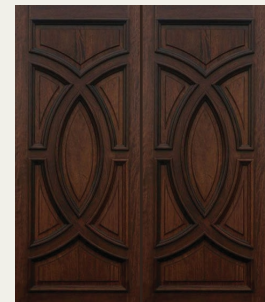

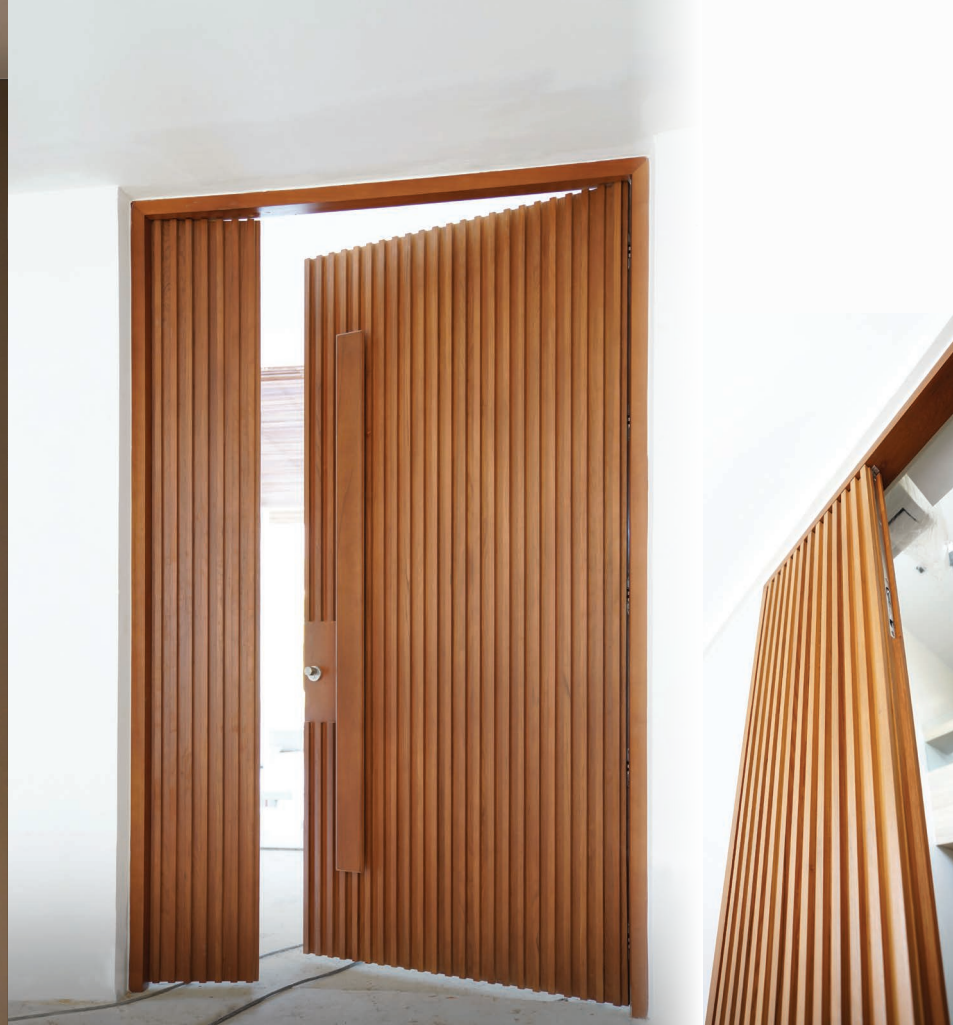

## CHAAN

Chaan represents the deep reflective thought through the vertical lines along with the panel. It creates a simple and calm feeling just like its name.

"ฉนวน" หมายถึง ทิวภาพที่ลุ่มบึง เน้นแนว  
ซึ่งมีลวดลายเป็นองค์ประกอบ นำเสนอรูปแบบ  
บานประตูเป็นเส้นแนวตั้งที่ลุ่มรอบบาน  
ให้ความรู้สึกที่เรียบง่ายและสงบนิ่งด้วย  
ความหมายชื่อ

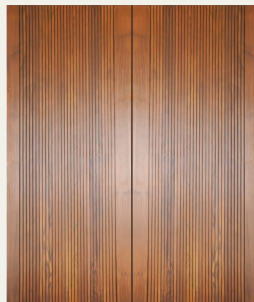

## TARA

Tara conveys a sense of a stream that flows naturally along a river. Presenting in the form of vertical laths with the handle itself.

"ธารา" เสมือนกระแสสายน้ำที่ไหลเรื่อย  
เคลื่อนไหวไม่หยุดนิ่ง ตั้งเส้นที่ทรงวงโค้งไม้  
ประกอบต่อเนื่องยาวตลอดกับบาน พร้อม  
มือจับไม้กอดยาวดูกลมกลืน

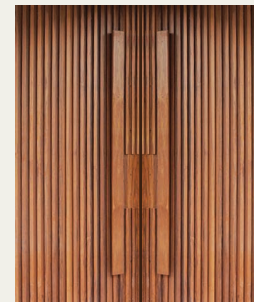



## BARRY

Barry is inspired from an Irish boy's name, which means pleasant. The door represents gentleness and tidiness. Its form and proportion bring out the refinement of European houses.

"แบร์รี่" มีที่มาจากชื่อผู้ชายชาวไอริชที่แปลว่า "ยินดี" เป็นตัวแทนของความสงบ และความเนิบระเนียบ เป็นรูปแบบมาจากการจัดวางคิวไม้ให้ได้สัดส่วนความงามตามสไตล์บ้านยุโรป



## JATHU

Jathu means four. The door is designed in a flat shape with four sides and four right angles. It creates a feeling of concentration, stability and strength.

"จตุ" ที่แปลว่าสี่ มาจากเหลี่ยมมุมทั้งสี่มุม ซึ่งออกแบบเป็นลวดลายมุมประกอบ จากเส้นตรงที่ตัดผ่าน มีมุมภายในและมีจันไม้เป็นมุมจาก ให้ความรู้สึกที่เป่าแน่น นิ่ง แข็ง เข้มแรง





## NATEE

Natee means river or water horizon lines are use to create aesthetic door and handle, they create a sense of serenity.

“นที” หรือ สายน้ำ ออกแบบเป็นระแนงไม้ทาสีกลบลงมุมปลายของไม้ 45 องศา นำมาจัดวางแนวขนานดูเรียบง่าย แต่มีการคลิบเคลื่อนคล้ายการไหลของสายน้ำทำให้บรรยากาศชวนสงบ กลมกลืนไปกับสภาพแวดล้อม

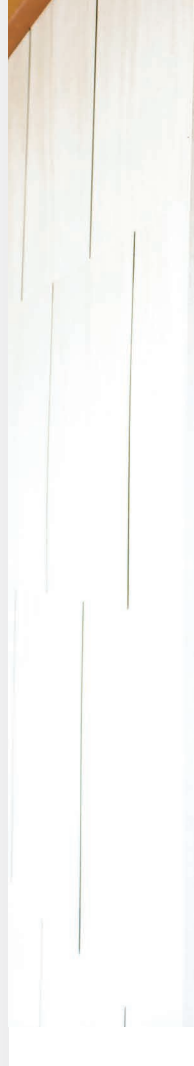
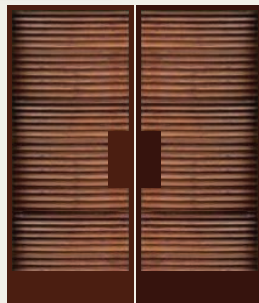

## REVERSE

Reverse is designed to express the aesthetic of shade and shadow. The crafted pyramid shapes of wood make the door outstanding itself.

“รีเวิร์ส” เป็นการนำเสนออีกด้านหนึ่งของความงามของแสงเงา ที่กระทบกับชิ้นไม้รูปทรงพีระมิด ทั้งการทำสีตามมุมต่าง ๆ ซึ่งประกอบจากชิ้นไม้จริง เป็นรูปแบบประตูที่นำเสนอความแตกต่างด้วยตัวจริงได้





**CHAAN**  
BURMESE TEAK

Location: Entrance Door  
Type : Double Swing Door  
Color : Black



## CHAAN

Type : Single Swing Door

Material : Burmese Teak

Color : Teak 3

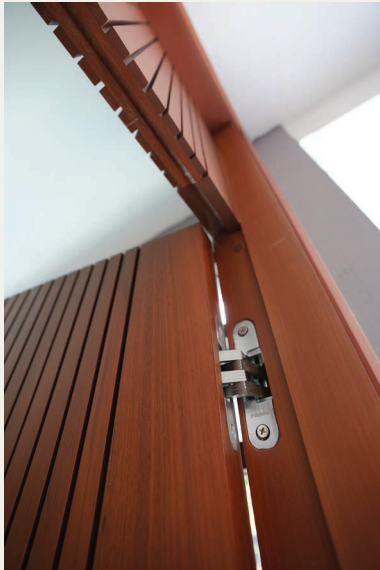



## **TARA**

Type : Double Swing Door

Material : Burmese Teak

Color : Teak 1

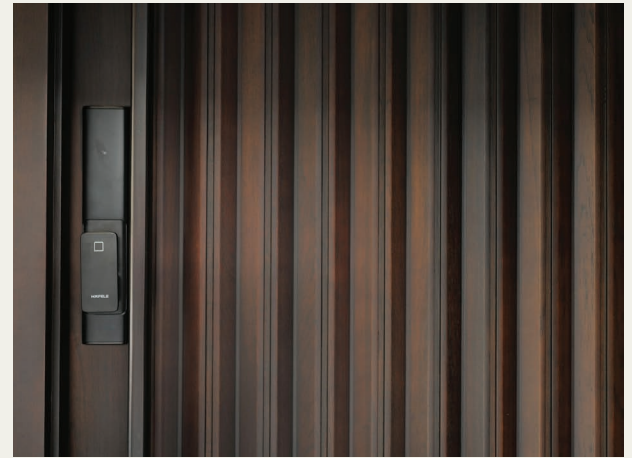

## **DUNE**

Type : Single Swing Door

Material : Burmese Teak

Color : Walnut 3



## SPECIAL SERIES

ประตูรุ่น Special เป็นชุดประตูที่พัฒนา เพิ่มรายละเอียด การออกแบบ ให้มีความ โดดเด่นจากรุ่น standard เพิ่ม ขึ้น และยัง ควบคุมคุณภาพและกระบวนการผลิตให้ใกล้เคียง รุ่น standard อีกด้วย

Special edition doors are developed from the standard ones. There are more details but the process and cost are still similar to the standards.



Burmese teak  
40-60 years++



Thai teak  
25-35 years



Hopea



Shorea



**P16**  
BLACK STRIP

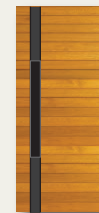

**P16**  
BLACK STRIP  
+HANDLE



**P17**  
BLACK STRIP  
+HANDLE

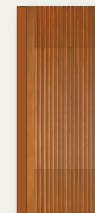

**FORTE**



**AYLA**  
BURMESE  
TEAK ONLY



**AERD**  
THAI  
TEAK ONLY

THICKNESS 3.5 - 4 cm.



## ÄERD

In Luxembourg, 'Aerd' simply means 'earth'. A door represents a combination of lumber and wood slab, which made it outstanding and distinguished itself. We have selected a wood slab that people rarely use and added value to it. With the imperfect perfection of wood, it made this door more special and unique.

'Aerd' (ไอเอิร์ธ) เป็นศัพท์ภาษาลิกซมเบิร์ก มีความหมายว่าโลก มีแนวคิดในการออกแบบคือการผสมผสานวัสดุไม้แปรรูปและไม้ท่อนธรรมชาติเข้าด้วยกัน เปรียบเสมือนการก่อเกิดสิ่งต่างๆ บนโลกที่ล้วนเป็นไปตามธรรมชาติ มีความแตกต่างและความไม่สมบูรณ์แบบในตัวเอง จากไม้ท่อนซึ่งเป็นส่วนที่คนไม่นิยมเลือกใช้ นำมาเพิ่มคุณค่าและสร้างสรรค์เป็นผลงานศิลปะที่โดดเด่นและมีเอกลักษณ์







**FORTE**

Type : Single Swing Door  
Material : Burmese Teak  
Color : Teak 1







**P16 + P16 Black Strip**

Type : Double Swing Door  
Material : Thai Teak  
Color : Teak 1

# STANDARD SERIES

ประตูรุ่น Standard เป็นชุดประตูมาตรฐาน ที่เหมาะสำหรับ โครงการหรือผู้ใช้งานทั่วไป สามารถผลิตไม้ตามหมวดหมู่ได้ทุกชนิด การผลิตและการติดตั้งไม้ตามมาตรฐานบริษัท คีรี ดอร์เอนต์ พาเนล

Standard doors are the highquality doors, that are semi-outdoor. A producing process has been controlled by the company standard.

-  Burmese teak  
40-60 yeas++
-  Thai teak  
25-35 years
-  Hopea
-  Shorea

THICKNESS 3.5 - 4 cm.

## STANDARD





**P17**

Type : Double Swing Door  
Material : Burmese Teak  
Color : Teak 1

**P17 + G13**

Type : Double Swing Door  
Material : Burmese Teak  
Color : Teak 1





**P16**

Type : Double Swing Door

Material : Burmese Teak

Color : Light Natural





**P19**

Type : Double Swing Door  
Material : Burmese Teak  
Color : Teak 1



**P2**

Type : Single Swing Door  
Material : Shorea Wood  
Color : Teak 3



**P10**

Type : Single Swing Door

Material : Thai Teak

Color : Teak 1



**P17**

Type : Single Swing Door

Material : Thai Teak

Color : Walnut 2



**P17 + G17** Clear Glass  
Type : Double Swing Door  
Material : Burmese Teak  
Color : Teak 1

**G15** Clear Glass  
Type : Single Swing Door  
Material : Burmese Teak  
Color : Walnut 3



# STANDARD GLASS SERIES

## TYPE OF GLASS



**CLEAR GLASS**  
กระจกใส



**TEMPERED GLASS**  
กระจกนิรภัย



**LAMINATED GLASS**  
กระจกลามิเนต



**FROSTED GLASS**  
กระจกฝ้า



**RIBBED GLASS**  
กระจกลอนแก้ว



**STAINED GLASS**  
กระจกสีหลากสี

## TYPE OF COLOR



CLEAR



GREEN



DARK BROWN



G1

G2

G3

G4

G5

G6

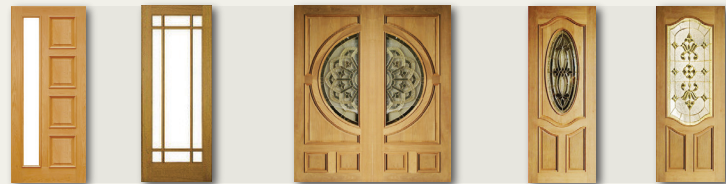

G7

G8

G9

G10

G11



G12

G13

G14

G15

G16

## WINDOW GLASS SERIES

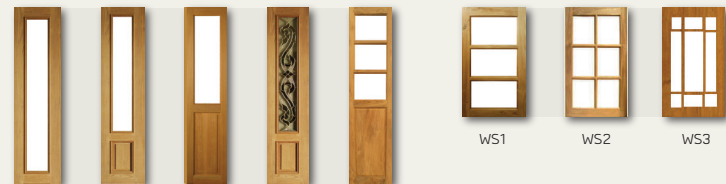

WL1

WL2

WL3

WL4

WL5

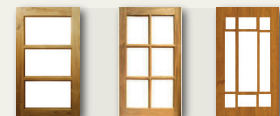

WS1

WS2

WS3



WL6

WL7

WL8

WL9

WL10



**WL10**

Type : Sliding Door

Material : Thai Teak

Color : Teak 1



# FRAME

วงกบทำหน้าที่ในการยึดผนังปูนและบานประตูเข้าด้วยกัน จึงควรใช้ไม้เนื้อแข็งเพื่อค้ำน้ำหนักความแข็งแรง อาทิเช่น ไม้แดง ไม้ตะเคียน ไม้เต็ง ซึ่งคุณสมบัติของไม้แต่ละชนิดมีรายละเอียดที่แตกต่างกัน

The door frame is the entire framework that provides a lasting support for the door. It should be made of hard wood, such as Red wood or Hopea or Shorea to keep the door stable

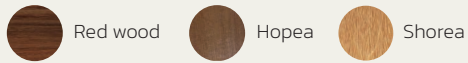

Standard frame

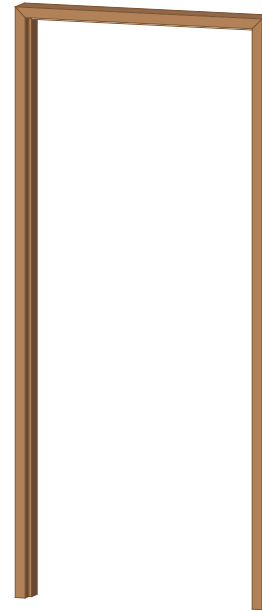

Frame 2"x 4"

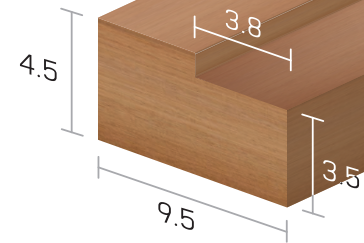

Frame 2"x 5"

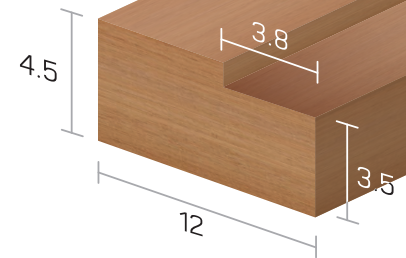

Frame with door seal

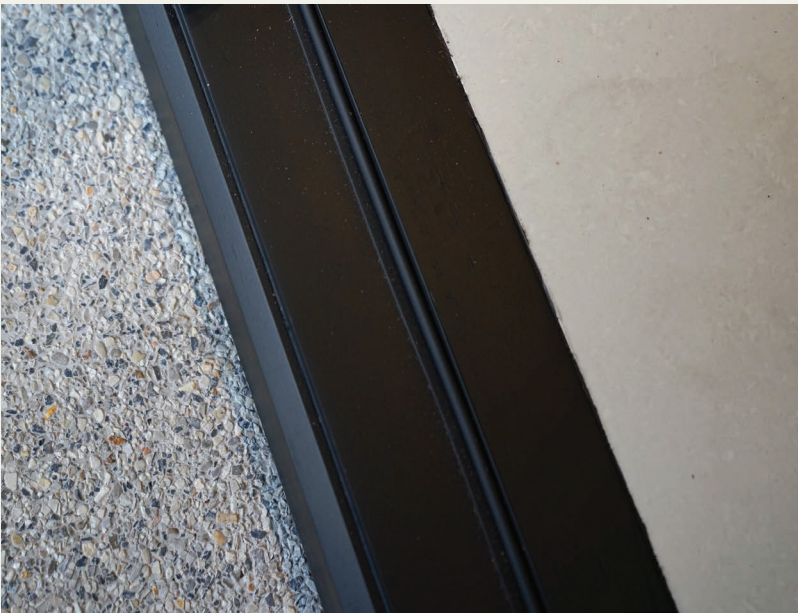
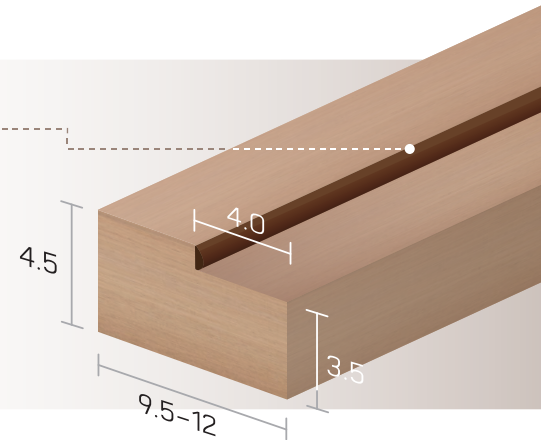
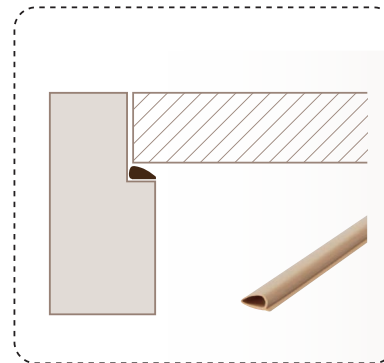



# ARCHITRAVE

\*Custom sized is available in any design.

\*Size : L 250, 300 cm.

unit=cm.

ຂັ້ນວາງ 4"



ຂັ້ນວາງ 5"

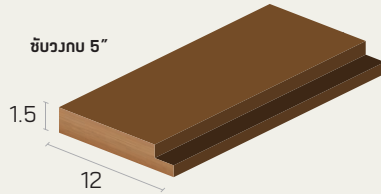

Classic Style

ຂັ້ນວາງ 2"

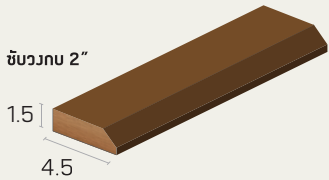

ຂັ້ນວາງ 3"

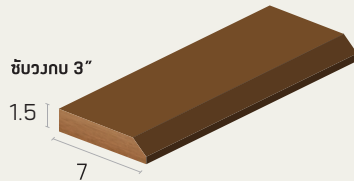

Modern Style

ຂັ້ນວາງ 2"

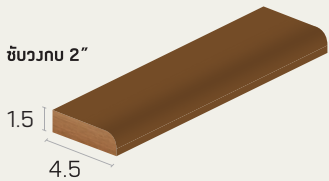

ຂັ້ນວາງ 3"

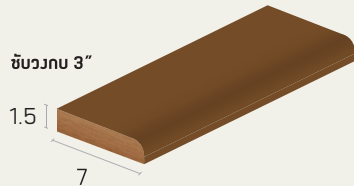

Comtemporary Style



# STAINLESS HANDLE

HÄFELE

มือจับสแตนเลส

903.00.074



903.00.078



903.00.174



903.00.178



152.51.051



152.52.051



911.84.332



H-12



H-12 (Black)



H-13



H-14



H-15

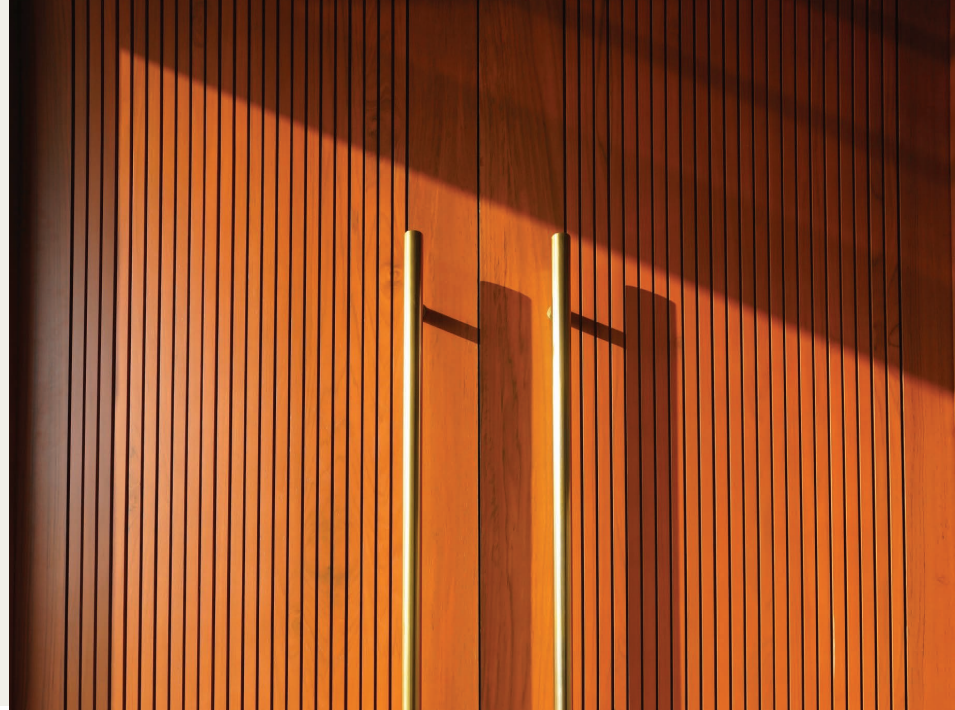

# WOOD HANDLE

มีจ๊อบไม้ยาว recommended

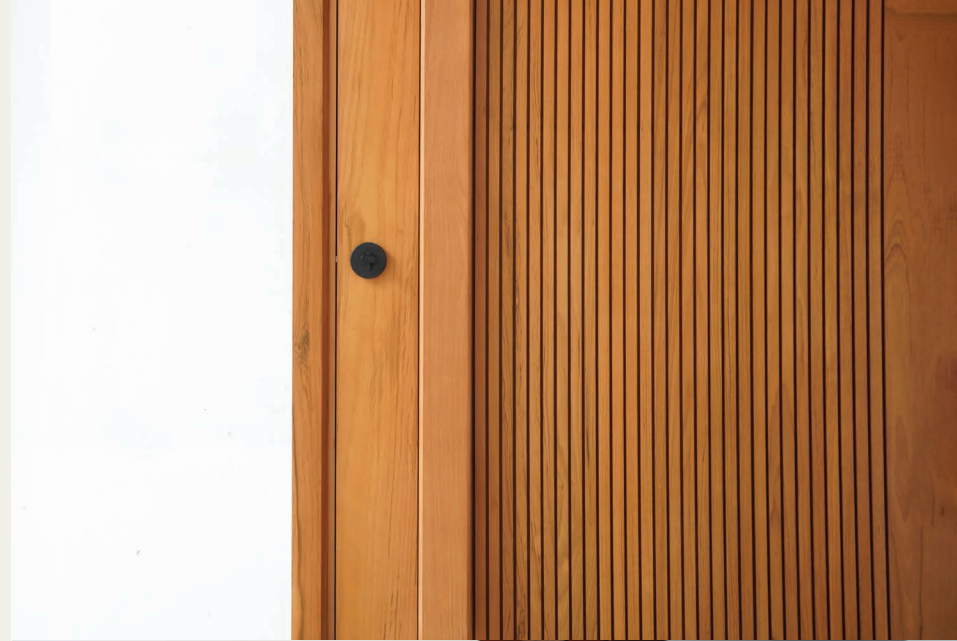
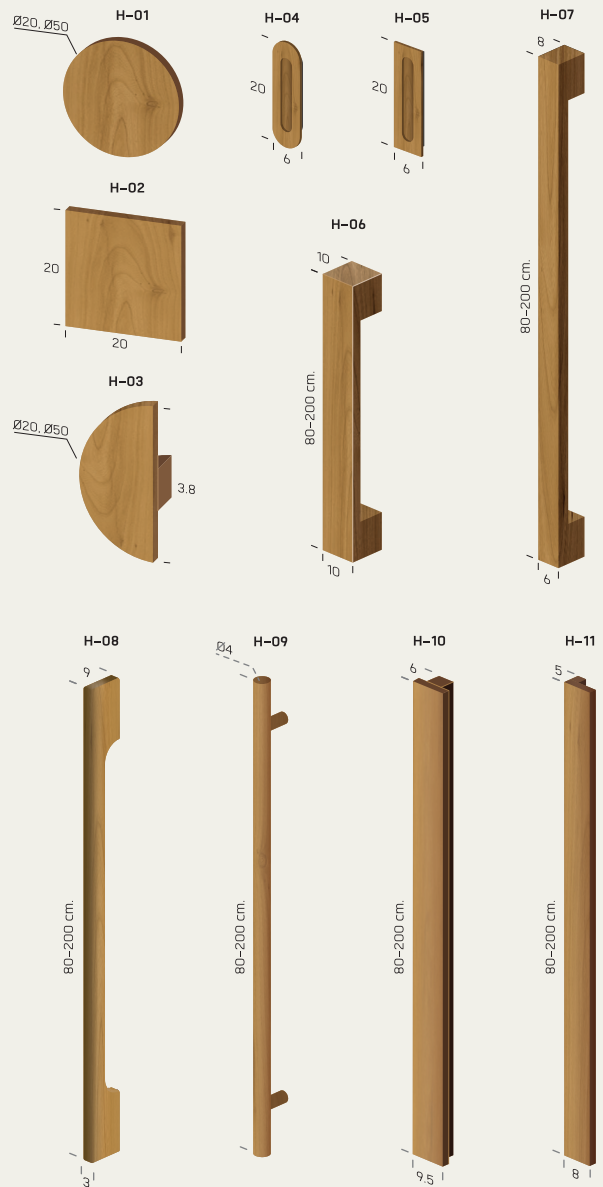



TABAK WOOD

# SOLID WOOD STAIR

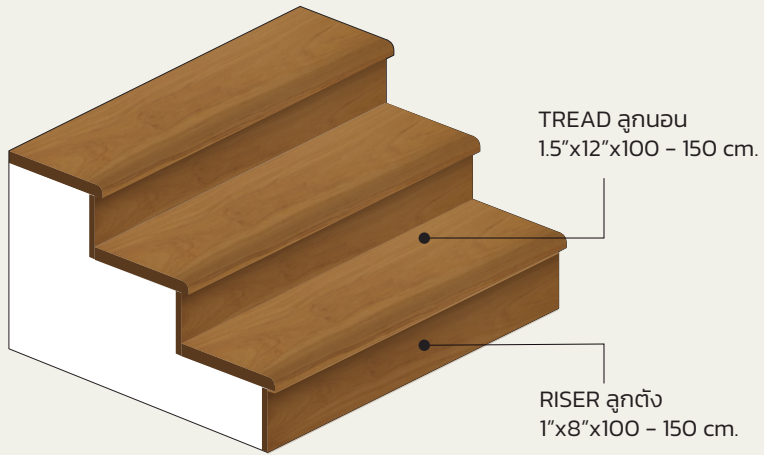

RAILING រោងបំបែក 1.5"x3"x100 - 300 cm.

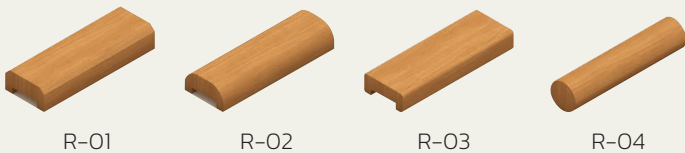

## FITTING & HARDWARE

HAFELE

SAMSUNG

Kaadas

LOCKIN

KNUCKLE OLIVE





SHOREA WOOD



THAI TEAK

## WARRANTY



- **รับประกันการผลิต และรับประกันเนื้อไม้ 1 ปี กรณีเสียหายจากกระบวนการผลิตหรือบิดโก่งเสียรูป เนื้อไม้ผุ มีแมลงมอดเจาะกินไม้ ไม้ที่นี้ต้องไม่ถูกฝนและแดดจัด**  
1 year production and wood warranty, in case of damage from production or warping, deformation, rotted wood or insects. The door must not expose to rain and sunlight directly.
- **การรับประกันบานติดตั้ง 1 ปี กรณีเสียหายจากการติดตั้งของทีมงานบริษัทคีร์ดอร์แอนด์พานอลเท่านั้น**  
1 year installation warranty, in case of damage by Keeree door and panel team only.
- **รับประกันสี 6 เดือน กรณีสีแตก หลุด ร่อน ไม้ที่นี้ต้องไม่ถูกฝนและแดดจัด**  
6 months color warranty, in case the color is cracked or faded. The door must not expose to rain and sunlight directly.
- **รับประกันเป็นเนื้อไม้จริงจากรธรรมชาติ 100%**  
The products are made of 100% solid wood.



TERMITE  
RESISTANT



THE MOISTURE LEVELS OF WOOD  
ARE IN THE RANGE FROM 8% TO 12 %

## RECOMMENDATION

### Woodworking



- **ประตูไม้จริงทุกชนิดแนะนำให้ใช้ในร่มหรือมีกันสาดคลุม ไม่ควรโดนแดดและฝนโดยตรง**  
The door should be installed indoor or outdoor with rain protection. It should not be exposed to **rain and sunlight** directly.

- **ประตูไม้ ชนิดไม้สักพม่าและสักไทย จะใช้โครงไม้เนื้อแข็งเป็นส่วนประกอบในการผลิต เพื่อโครงสร้างที่แข็งแรงและป้องกันการยืดหดของตัวบานประตู**

Hardwood is used to be a structure of Burmese teak and Thai teak doors, to contain their durability and strength.



- **การเข้าต๊อช หรือ การยึดตะปู เป็นส่วนประกอบของโครงสร้างบาน ไม่สามารถปกปิดได้ 100%**  
Dowels and nails are components of door structure, cannot be concealed 100%.

- **ไม้เป็นวัสดุธรรมชาติ จึงมีสี เปลี่ยนดำ ตาไม้และลวดลายไม่เท่ากัน เพราะฉะนั้นไม่สามารถเปลี่ยนและคืนสินค้า อันเนื่องมาจากสี ลวดลาย หรือตาไม้ที่ไม่เท่ากันได้**

Woods are natural materials with variant colors, grains and patterns. Therefore, the product cannot be exchanged or returned due to the uneven colors, grains or patterns.



- **ธรรมชาติของไม้มีสีเข้มอ่อนที่ไม่เท่ากัน ลูกค้ำไม่สามารถคัดเลือก หรือ เปลี่ยนได้**  
Stretching, bending, warping may occur depending on the changing weather, which is the nature of the wood.

- **การยึดหด บิดโก่ง อาจเกิดขึ้นได้ ขึ้นอยู่กับสภาพอากาศที่เปลี่ยนแปลง ซึ่งเป็นธรรมชาติของไม้**  
The client should prepare the space before installing the door. If there is a summary of the dimension according to the drawing already, the client must pay for the cost of the manufactured products.

- **หากมีการสุรุประตามแบบเรียบร้อยแล้ว หน้างานจริงมีการเปลี่ยนแปลงระยะที่ตกลงกัน ผู้ซื้อจะต้องรับผิดชอบในค่าสินค้าที่ผลิตออกมาแล้ว**

Product purchased or modified, drilled, planed, cannot be changed or returned under any circumstances.



- **ให้ใช้ผ้าหรือสาลีชุบน้ำมันสน น้ำยาทำความสะอาดไม้ หรือน้ำสะอาดหมาดๆ เช็ดแล้วจึงใช้ผ้าแห้งเช็ดอีกครั้ง**  
Simply wipe the surface with water or wood cleaner, using a soft damp cloth. Then use a dry cloth to wipe out again.

### Hardwares

- **สแตนเลสสามารถเกิดสนิมได้ หากไม่ได้รับการดูแลรักษา ควรทำความสะอาดด้วยผ้าแห้ง**  
Stainless steel can get rusted if it lacks of taking care. It should be cleaned with a dry cloth.

- **อุปกรณ์สีทอง หรือ สีดำ มีโอกาสเกิดสนิมและรอยขีดข่วนได้มากกว่า ควรหมั่นดูแลรักษา**  
Gold or black hardwares are easier to rust and scratch.

- **ดิจิทัลล็อกคือเป็นอุปกรณ์อิเล็กทรอนิกส์ ไม่แนะนำให้โดนน้ำ**  
Digital door lock is the electronic device. It should not get splashed by the water.

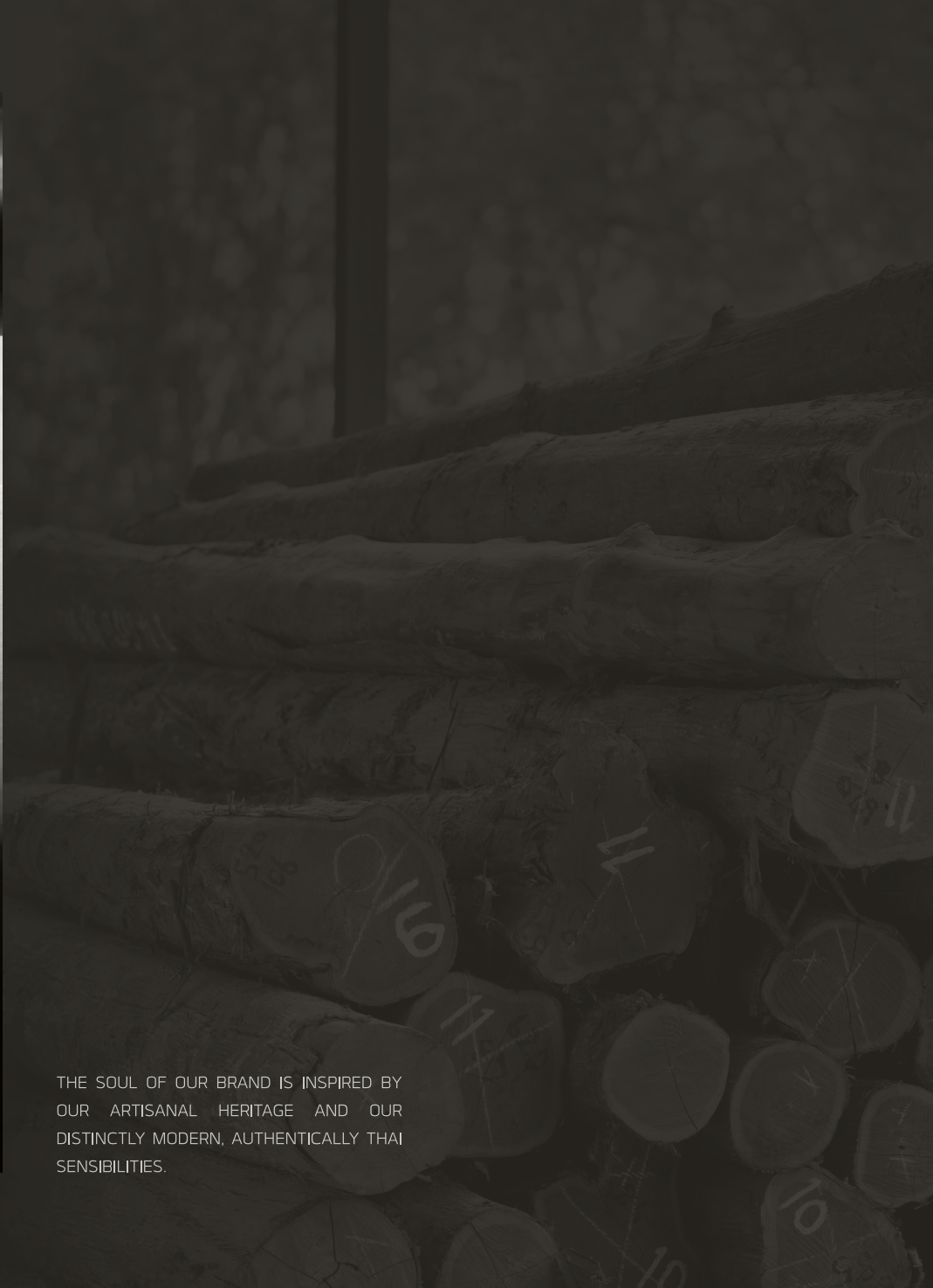

THE SOUL OF OUR BRAND IS INSPIRED BY  
OUR ARTISANAL HERITAGE AND OUR  
DISTINCTLY MODERN, AUTHENTICALLY THAI  
SENSIBILITIES.

## PROJECT REFERENCES

- The Paz Khao Yai, Nakorn Ratchasima
- Phuket Golf Club, Kathu Phuket
- The Pavilla (Private Residences)
- Normal Practice Co., Ltd.
- HAA Studio Co., Ltd.
- TD Chaichan Co., Ltd.
- Chupaiboon Engineering Co., Ltd.
- ABLE BUILDER Co., Ltd.
- Green Dwell Architect Co., Ltd.
- KS UNITY ENGINEERING Co., Ltd.
- A49 Limited
- Y L N Co., Ltd.
- Areeya Property Public co. Ltd
- Der Posh Grand Sriracha, Chonburi
- Green Frog, Samui, Surat Thani
- The Masters Sriracha, Chonburi
- Invention Green Co., Ltd.
- Halcyon Constuction Co., Ltd
- Seanado company
- Talent Production Co., Ltd.
- Accon Engineering Co., Ltd.
- POAR Architect
- Sabanan Co., Ltd.
- Dot One Architect Co., Ltd.
- Private Residences  
more than 300 locations



SHOWROOM & HEAD OFFICE :



92/15 The PLANT Citi Chaengwattana M.5  
Tambon Banmai Amphoe Pakkred, Nonthaburi 11120

+668 18804490, +668 71240022

FACTORY & WAREHOUSE



161 M.1 Tambon Banlaem Amphoe Bangplama,  
Suphanburi 72150

+668 18804490, +668 71240022



@keeree

Keeree Door and Panel

keereeofficial

keereedorandpanel@gmail.com

WWW.KEEREEDOORANDPANEL.COM